

1 Description

Les DKP-NS sont d'une fiabilité éprouvée en pratique et apportent des solutions pour tout endroit où un contrôle de l'accès est souhaité.

Les DKP-NS sont résistants à l'eau et à la poussière et leur niveau de protection est IP66. Les claviers sont prévus pour 1 010 utilisateurs (zone 1 : 1 000 utilisateurs, zone 2 : 10 utilisateurs), et sont dotés d'une caractéristique d'alarme anti-sabotage et de sonnette de porte sous forme d'options en série.

Ces claviers sont parfaits pour une intégration à des systèmes de sécurité avec verrous électromagnétiques, gâches électriques, ascenseurs ou barrières à accès restreint et autres types d'équipement nécessitant une commande momentanée.

Toute la programmation se réalise à partir du clavier.



1. DEL de mode
2. DEL de porte
3. Clavier matriciel
4. Vis de boîtier (bas du boîtier)

2 Spécifications

DESCRIPTION	SPÉCIFICATION
Tension d'alimentation :	12 – 24 VCA/VCC (NE PAS DÉPASSER 30 VCC ou 24 VCA)
Courant de réserve :	≤ 30 mA
Courant de travail :	≤ 160 mA
Codes d'utilisateurs (max.) :	1 010 (zone 1 : 1 000 utilisateurs, zone 2 : 10 utilisateurs)
Durée du double verrouillage :	0 – 99 secondes
Sortie :	2 relais (contact sans potentiel) Tension de contact max. : 42 VCA/VCC Courant de contact max. : 1 A (résistant) Puissance de commutation max. : 30 W (VCC) / 48 VA (VCA)
Longueur du câble :	3 pi
Température de fonctionnement :	- 22 – 158 °F
Humidité en fonctionnement :	0 – 95 % (sans condensation)
Indice de protection :	IP66 (résistance à l'eau et à la poussière)
Dimension :	1,7 po (l) x 5,9 po (h) x 0,95 po (p) – (44 mm x 150 mm x 24 mm)
Certification :	CE, RoHS
Rétroéclairage :	Illumination bleue du clavier

⚠ AVERTISSEMENT

Si l'alimentation est supérieure à 30 VCC ou 24 VCA, le produit subira des dommages et la garantie en sera annulée. Ce produit ne doit pas être utilisé avec transformateur standard, non régulé, de 24 VCA dont la tension mesurée dépasse 24 VCA.

Pour plus de détails au sujet de la garantie limitée:

Service à la clientèle

1-800-900-4734

www.allegion.ca

3 Précautions



PRÉCAUTION

- ❑ Coupez l'alimentation avant d'effectuer un câblage quel qu'il soit.
- ❑ Maintenez un environnement net et sécurisé.
- ❑ Soyez toujours vigilant du passage de piétons dans les environs de la porte.
- ❑ Vérifiez toujours la position de tout câblage avant d'établir le courant afin de vous assurer que les pièces en mouvement de la porte n'accrochent pas de fils, ce qui pourrait causer des dommages matériels.
- ❑ Assurez-vous que tout est conforme aux normes de sécurité et aux codes du bâtiment applicables une fois l'installation terminée.

4 Remarques sur l'installation

- Manipulez soigneusement l'équipement.
- Ajoutez de l'enduit frein pour filets sur toutes les vis avant la pose.
- Serrez bien les vis.

5 Installation – mécanique et électrique

1. En utilisant la clé hex. fournie, retirez la vis de retenue du boîtier au bas du clavier.
2. Utilisez le gabarit de perçage et percez les trous nécessaires. Pour un montage en applique, percez les 4 trous (B) selon l'illustration ci-dessous; pour un montage en rangée simple, percez les 2 trous (A) selon l'illustration ci-dessous.
3. Fixez la plaque de support du boîtier au mur avec les vis fournies. Assurez-vous de passer le câble par le trou central (C) selon l'illustration ci-dessous. Maintenez le clavier à l'horizontale.
4. Raccordez les fils selon le schéma de câblage suivant.
5. Installez le clavier sur la plaque de support en utilisant les vis fournies.

Électrique

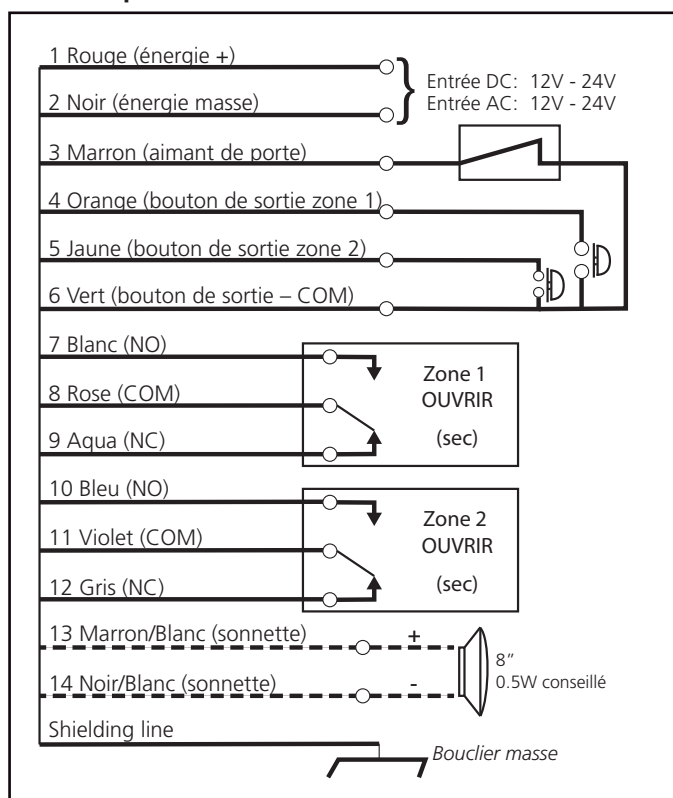

Mécanique

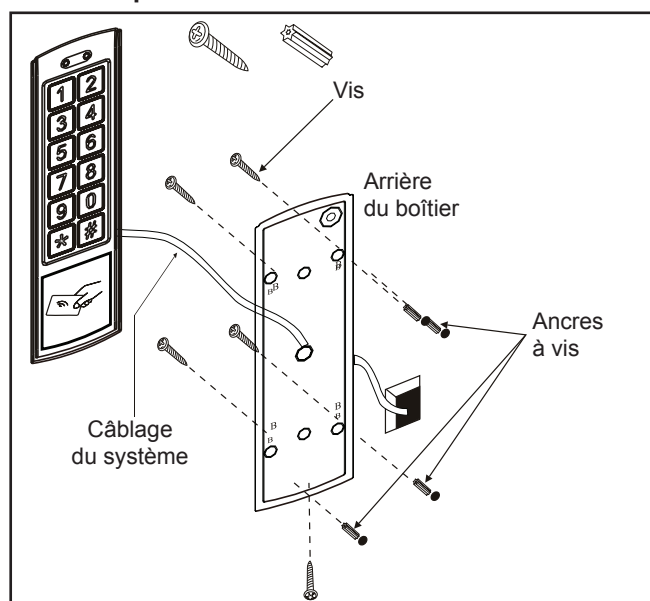

6 Programmation du clavier

REMARQUES SUR LA PROGRAMMATION :

- ❑ Si vous oubliez le code d'administration, coupez l'alimentation, maintenez enfoncée la touche « # », puis rétablissez l'alimentation. Un court bip retentit et le code d'administration 1234 est alors restauré.
- ❑ Si aucun bouton n'est enfoncé dans les 30 secondes en mode « configuration », le dispositif retourne automatiquement au fonctionnement normal. La DEL de mode passe au vert.
- ❑ Si une combinaison incorrecte de touche est saisie, un bip continu se fait entendre.

1) Saisie du mode « configuration » :

- a. Entrez deux fois le code d'administration par défaut (1234) (par ex. : 1234 + 1234) pour saisir le mode « configuration ». La DEL de mode passe au rouge et un long bip se fait entendre.
- b. Appuyez sur la touche « # » pour quitter le mode « configuration ». La DEL de mode passe au vert.

PORTE MODE



Modification du mode d'administration :

- a. Saisissez le mode « configuration ».
- b. Appuyez sur la touche étoile (*), puis sur « 3 ». La DEL de mode clignote rouge.
- c. Entrez deux fois un nouveau nombre de 4 chiffres (0000 – 9999) pour établir un nouveau code d'administration.
- d. Appuyez sur « # » pour quitter le mode « configuration ». La DEL de mode passe au vert.

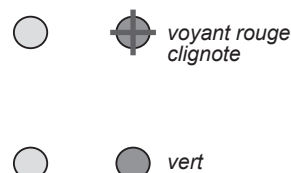

Changement de la longueur du code d'administration :

Le changement de la longueur du code d'administration élimine tous les codes d'utilisateurs existants.

Le changement de la longueur du code d'administration remettra ce code sous la forme d'un nombre séquentiel (semblable à celui mentionné à l'étape 1a), avec le bon nombre de chiffres (par ex. : si la longueur du code d'administration est changée à 6 chiffres, le code d'administration par défaut passe à « 123456 »).

- a. Saisissez le mode « configuration ».
- b. Appuyez sur la touche étoile (*), puis sur « 9 ». La DEL de mode clignote rouge.
- c. Appuyez sur « 0 », puis sur « 4 ». Un bip court retentit. La DEL de mode passe au rouge.
- d. Entrez la longueur du code d'administration en 6 chiffres, de « 2 » à « 6 » (« 2 » est la longueur minimale du code et « 6 » la maximale).
- un bip = longueur du code d'administration changée avec succès
 - trois bips = longueur du code d'administration égale à la longueur existante
- e. Appuyez sur « # » pour quitter le mode « configuration de la longueur du code d'administration ». La DEL de mode reste rouge.
- f. Appuyez à nouveau sur « # » pour quitter le mode « configuration ». La DEL de mode passe au vert.

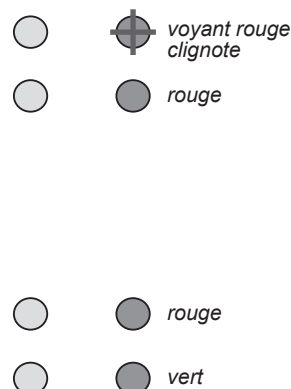

6 Programmation du clavier (suite)

2a) Ajoutez un code d'utilisateur à la zone 1 :

Ce code doit être différent du code d'administration.

- Saisissez le mode « configuration ».
- Appuyez sur la touche étoile (*), puis sur « 9 ». La DEL de mode clignote rouge.
- Appuyez sur « 0 », puis sur « 2 ». Un bip court retentit. La DEL de mode passe au rouge.
- Saisissez un nombre à 3 chiffres (000 – 999) pour paramétrer l'emplacement électronique du code d'utilisateur de la zone 1. La DEL reste rouge, et un bip court retentit après la saisie du nombre à 3 chiffres.
- Saisissez le nouveau code d'utilisateur. *Le code d'utilisateur doit être de la même longueur que celle du code d'administration.* Un long bip retentit. Le code d'utilisateur a été ajouté avec succès. *Le nouveau code d'utilisateur remplace le code existant enregistré au même endroit.*
- Répétez les deux étapes précédentes pour ajouter d'autres codes.
- Appuyez sur « # », pour quitter le mode « Ajoutez un code d'utilisateur à la zone 1 ». La DEL de mode reste rouge.
- Appuyez à nouveau sur « # » pour quitter le mode « configuration ». La DEL de mode passe au vert.

PORTE MODE

REMARQUE : lorsque le relais de sortie de la zone 1 est activé, le témoin DEL de la porte passe au vert.

(lorsque le relais de la zone 1 est actif)

2b) Ajoutez un code d'utilisateur à la zone 2 :

Ce code doit être différent du code d'administration et du code d'utilisateur de la zone 1.

- Saisissez le mode « configuration ».
- Appuyez sur la touche étoile (*), puis sur « 9 ». La DEL de mode clignote rouge.
- Appuyez sur « 0 », puis sur « 3 ». Un bip court retentit. La DEL de mode passe au rouge.
- Saisissez un nombre à 2 chiffres (00 – 99) pour paramétrer l'emplacement électronique du code d'utilisateur de la zone 2. La DEL reste rouge, et un bip court retentit après la saisie du nombre à 2 chiffres.
- Saisissez le nouveau code d'utilisateur. *Le code d'utilisateur doit être de la même longueur que celle du code d'administration.* Un long bip retentit. Le code d'utilisateur a été ajouté avec succès. *Le nouveau code d'utilisateur remplace le code existant enregistré au même endroit.*
- Répétez les deux étapes précédentes pour ajouter d'autres codes.
- Appuyez sur « # », pour quitter le mode « Ajoutez un code d'utilisateur à la zone 2 ». La DEL de mode reste rouge.
- Appuyez à nouveau sur « # » pour quitter le mode « configuration ». La DEL de mode passe au vert.

REMARQUE : lorsque le relais de sortie de la zone 2 est activé, le témoin DEL de la porte passe au rouge.

(lorsque le relais de la zone 2 est actif)

3a) Configurez la durée de déverrouillage de la zone 1 :

- Saisissez le mode « configuration ».
- Appuyez sur la touche étoile (*), puis sur « 1 ». La DEL de mode clignote rouge.
- Saisissez un nombre à 2 chiffres (00 – 99) pour la valeur « durée de déverrouillage ».
 - « 00 » = établit la « durée de déverrouillage » au mode bascule (« 00 » pour l'ouverture et la fermeture de la porte)
 - « 01 » – « 99 » = « durée de déverrouillage » en secondes
- Après la saisie du nombre « durée de déverrouillage », un long bip retentit et le mode DEL passe au rouge.
- Appuyez à nouveau sur « # » pour quitter le mode « configuration ». La DEL de mode passe au vert.

3b) Configurez la durée de déverrouillage de la zone 2 :

- Saisissez le mode « configuration ».
- Appuyez sur la touche étoile (*), puis sur « 5 ». La DEL de mode clignote rouge.
- Saisissez un nombre à 2 chiffres (00 – 99) pour la valeur « durée de déverrouillage ».
 - « 00 » = établit la « durée de déverrouillage » au mode bascule (« 00 » pour l'ouverture et la fermeture de la porte)
 - « 01 » – « 99 » = « durée de déverrouillage » en secondes
- Après la saisie du nombre « durée de déverrouillage », un long bip retentit et le mode DEL passe au rouge.
- Appuyez à nouveau sur « # » pour quitter le mode « configuration ». La DEL de mode passe au vert.

7 Méthodes supplémentaires

EN OPTION : sonnette de porte et alarme anti-sabotage

PORTE MODE

4a) Sonnette de porte :

- Raccordez un haut-parleur externe (8 Ω, 0,5 W) aux fils brun/blanc et noir/blanc de ce dispositif.
- Appuyez sur la touche étoile (*) et le haut-parleur externe retentit comme une sonnette de porte.

4b) Alarme anti-sabotage externe :

Cette caractéristique permet l'activation de l'avertisseur intégré si le clavier est enlevé du mur. L'alarme s'arrête automatiquement dans les 60 secondes ou avant si le code d'administration est saisi avant que ces 60 secondes ne s'écoulent.

FONCTION PAR DÉFAUT DE L'USINE : ARRÊT

- Pour activer la fonction de l'alarme anti-sabotage, saisissez le mode « configuration ».
- Appuyez sur la touche étoile (*), puis sur « 6 ». La DEL de mode clignote rouge.
- Appuyez sur « 0 », puis sur « 2 ». Un long bip retentit. La DEL de mode passe au rouge.
- Appuyez à nouveau sur « # » pour quitter le mode « configuration ». La DEL de mode passe au vert.

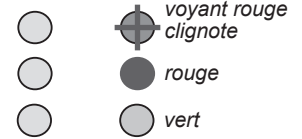

- Pour arrêter l'alarme anti-sabotage, saisissez le mode « configuration ».
- Appuyez sur la touche étoile (*), puis sur « 6 ». La DEL de mode clignote rouge.
- Appuyez sur « 0 », puis sur « 1 ». Un long bip retentit. La DEL de mode passe au rouge.
- Appuyez à nouveau sur « # » pour quitter le mode « configuration ». La DEL de mode passe au vert.

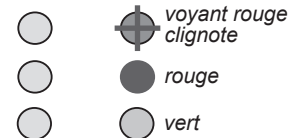

EN OPTION : enlevez tous les codes d'utilisateur

- Saisissez le mode « configuration ».
- Appuyez sur la touche étoile (*), puis sur « 8 ». La DEL de mode clignote rouge.
- Appuyez deux fois sur « 8 ». Un long bip retentit. La DEL de mode clignote rouge.
- Appuyez à nouveau sur « # » pour quitter le mode « configuration ». La DEL de mode passe au vert.

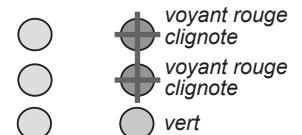

EN OPTION : restaurez les valeurs d'usine par défaut

- Entrez le mode « configuration ».
- Appuyez sur la touche étoile (*), puis sur « 8 ». La DEL de mode clignote rouge.
- Appuyez deux fois sur « 9 ». Un long bip retentit. La DEL de mode clignote rouge.
- Appuyez à nouveau sur « # » pour quitter le mode « configuration ». La DEL de mode passe au vert.

