

4050A & 4050A DEL Series

Installation Instructions Instrucciones instalación Instructions d'installation

Note Nota Remarque:

See other side for Optional Hold Open Arm installation and adjustment.
Consulte el reverso para ver la instalación y el ajuste del brazo opcional para mantener abierto.
Consultez l'autre côté pour l'installation et le réglage du bras d'ouverture avec retenue en option.

Note Nota Remarque:

Left Hand (LH) shown throughout instructions. Right Hand (RH) opposite.
Se muestra la apertura hacia la izquierda (LH) en las instrucciones. El procedimiento para apertura hacia la derecha (RH) es opuesto.
Main gauche (MG) illustrée tout au long de ces instructions. Main droite (MD) se fait de manière opposée.



EDA

Mounting Dimensions

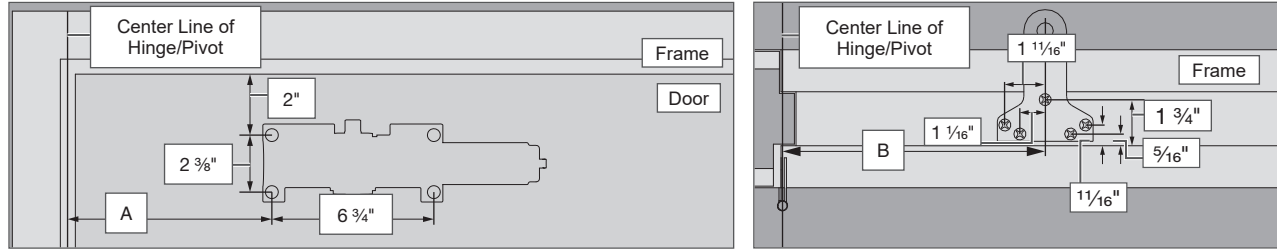

1 Determine the degree of door opening required.

Opening	Hinge/Pivot Centerline Measurement Dimension A	Dimension B
To 100°	7 1/8"	9 3/4"
101° to 120°	5 5/8"	8 1/4"
121° to 150°	4 5/8"	7 1/4"
151° to 180°	3 5/8"	6 1/4"

2 Measure from hinge/pivot centerline. Mark drilling holes.

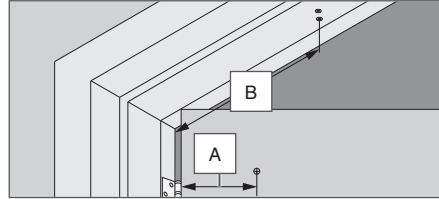

3 Remove template, and drill holes where marked with a 1/8" drill bit for SRT screws.

① Reduce installation torque if using SRT screws in wood.

4 Measure and determine your door's width. Use 5/32" hex wrench to adjust the closer spring power. Use the table below to determine number of turns required.

① These turns are recommended, but may change due to door weight and environmental conditions.

① Do not use power drill to adjust spring force! It may cause damage and void the warranty.

Door Width	Number of Turns
ADA Setting	-9
32" - 815 mm	-4
36" - 915 mm	0
42" - 1050 mm	+4
48" - 1220 mm	+9
54" - 1372mm	+13

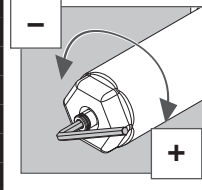

5 Screw in valve on top of closer, install closer onto door.

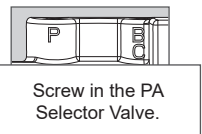
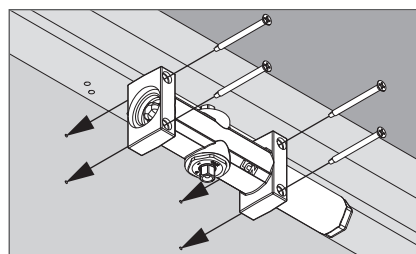

6 Install EDA shoe & fifth hole spacer onto frame.

① Use the fifth hole spacer only if there is a space between the frame and the shoe.

① Installation limited to reveals greater than 2 11/16".

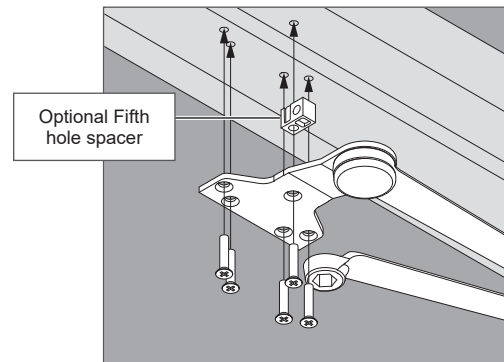

7 Rotate closer shaft 20°, attach main arm with provided fastener.

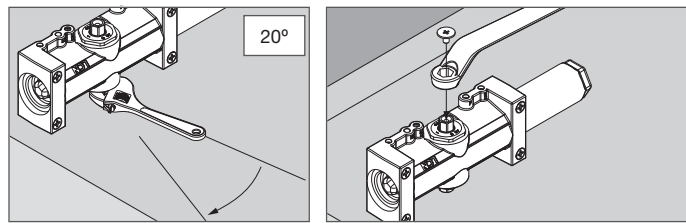

8 Adjust the closer, if necessary.

9 Install cover.

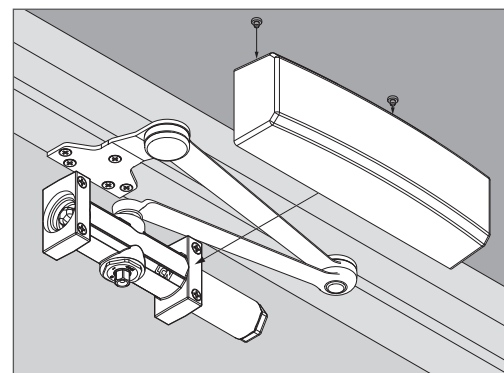

Montage en EDA Montage du EDA

Dimensiones del orificio de montaje Dimensiones des trous de montage

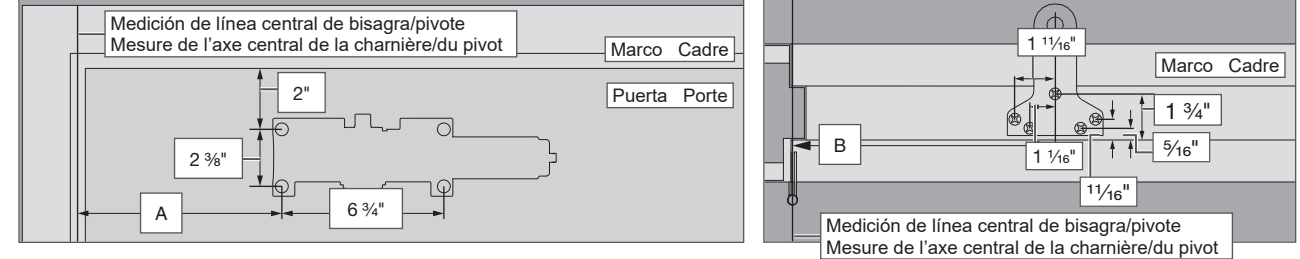

1 Determine el grado de apertura de la puerta requerido.
Déterminez le degré d'ouverture de la porte requis.

Apertura Ouverture	Medición de línea central de bisagra/pivote Mesure de l'axe central de la charnière/du pivot	
	Medida/Dimension A	Medida/Dimension B
To 100°	7 1/8"	9 3/4"
101° to 120°	5 5/8"	8 1/4"
121° to 150°	4 5/8"	7 1/4"
151° to 180°	3 5/8"	6 1/4"

2 Mida desde la línea central de la bisagra/pivote. Marque los orificios de perforación.
Mesurez à partir de l'axe central de la charnière/du pivot. Faites des marques pour les trous à percer.

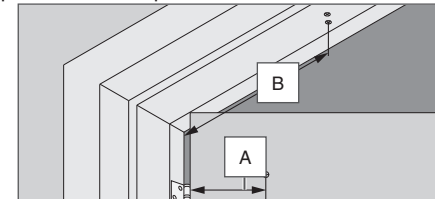

3 Retire la plantilla y perfore orificios donde está marcado con una broca de taladro de 1/8" para tornillos SRT.
Retirez le gabarit et percez des trous de 3,2 mm (1/8 po) aux endroits marqués avec une mèche pour les vis SRT.

① Reduzca la torsión de la instalación si utiliza tornillos SRT en madera.
Réduisez le couple d'installation si vous utilisez des vis SRT dans du bois.

4 Mida el ancho de la puerta. Con una llave de 5/32", ajuste la potencia del resorte del mecanismo de cierre. Use la tabla para determinar el número de vueltas necesarias.
Mesurez la largeur de la porte. À l'aide d'une clé de 5/32 po ou de 4 mm, réglez la puissance du ressort du dispositif de fermeture. Utilisez le tableau pour déterminer le nombre de tours requis.

① Se recomienda este número de giros, pero puede cambiar debido al peso de la puerta o condiciones ambientales.
Ces tours sont recommandés, mais peuvent être modifiés selon le poids de la porte et les conditions environnementales.

① ¡No utilice un taladro eléctrico para ajustar la fuerza del resorte! Podría causar daños y anular la garantía.
N'utilisez pas de perceuse électrique pour régler la force du ressort! Cela pourrait causer des dommages et annuler la garantie.

Ancho de la puerta Largeur de la porte	Número de giros Nombre de tours
ADA Setting	-9
32" - 815 mm	-4
36" - 915 mm	0
42" - 1050 mm	+4
48" - 1220 mm	+9
54" - 1372mm	+13

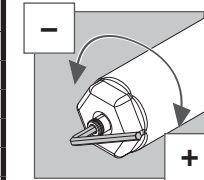

5 Atornille la válvula en la parte superior del mecanismo de cierre e instale este último en la puerta.
Vissez la soupape sur le dispositif de fermeture puis installez ce dernier sur la porte.

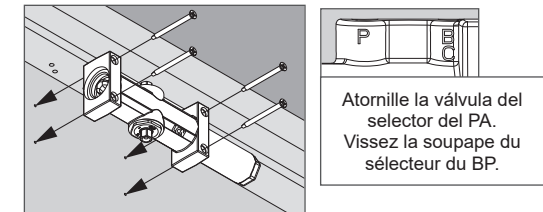

Atornille la válvula del selector del PA.
Vissez la soupape du sélecteur du BP.

6 Instale el zócalo EDA y el espaciador del 5to orificio en el marco.
Installez le sabot EDA et l'entretoise du cinquième trou sur le cadre.

① Use el espaciador del quinto orificio solo si hay un espacio entre el marco y el zócalo del PA.
Utilisez l'entretoise facultative du cinquième trou seulement s'il y a un espace entre le cadre et le sabot du BP.

① Instalación limitada a listones de más de 6,83 cm.
Installation limitée pour révéler plus de 6,8 cm.

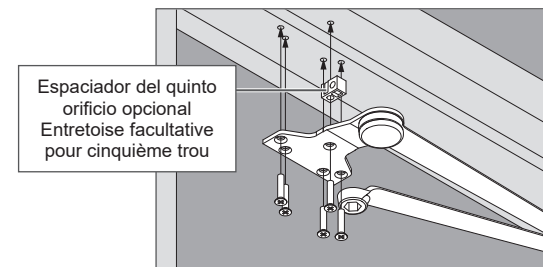

Espaciador del quinto orificio opcional
Entretoise facultative pour cinquième trou

7 Rote el eje del mecanismo de cierre 20° y coloque el brazo principal con el tornillo provisto.
Faites tourner l'arbre du dispositif de fermeture de 20° puis fixez le bras principal avec les attaches fournies.

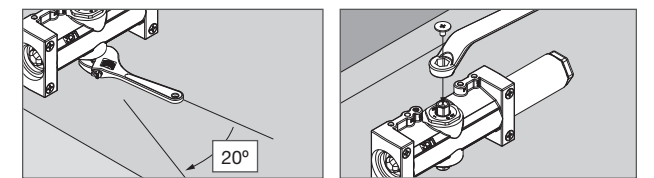

8 Ajuste el mecanismo de cierre, si fuera necesario.
Réglez le dispositif de fermeture au besoin.

9 Instale la cubierta.
Installer le couvercle.

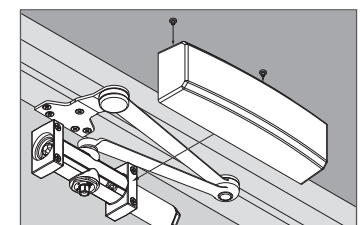

EDA 62G Shoe

Follow EDA instructions for installation using the dimensions listed below. The only difference between EDA and EDA 62G is location of the closer on the door.

EDA-62G Shoe:
Zapata EDA-62G:
Sabot EDA-62G:

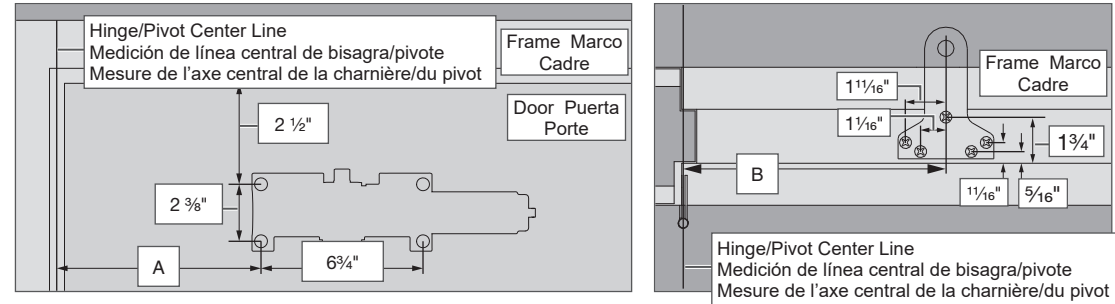

Opening Apertura Ouverture	Hinge/Pivot Centerline Measurement Medición de línea central de bisagra/pivote Mesure de l'axe central de la charnière/du pivot	
	Dimension/Medida/Dimension A	Dimension/Medida/Dimension B
To 100°	7 1/8"	9 3/4"
101° to 130°	5 5/8"	8 1/4"
131° to 150°	4 5/8"	7 1/4"
151° to 180°	3 5/8"	6 1/4"

Closer Valve Adjustment

- ① **Valve must be closed CW to seat. Adjust the valves in 1/4 turn increments or less at a time. NEVER TURN MORE THAN 3 FULL ROTATIONS.**
- ① **Adjust the spring force, not latch speed, if the door does not latch.**
 1. Open the door 90°, time how long it takes to close and latch. Closing time should be 5 to 7 seconds, evenly divided between main speed and latch speed.
 2. To adjust the closing time, use a 3/32" hex wrench to adjust the closer valves:
 - a. Backcheck (BC)- this controls door speed opening as the door angle approaches 90°. **Do not use as a door stop.**
 - b. Main Speed (MD)- this controls main speed for standard cylinders and the delay speed for delay (DA) cylinders.
 - c. DA Main Speed (M)- this controls the main speed for DA cylinders. **This valve is present on DA cylinders only.**
 - d. Latch Speed (L)- this controls door speed during the last few degrees of door closing.
 - e. PA Selector (P)- this needs to be turned in completely for PA mounting.
 3. Turn the valves clockwise to decrease door speed, and counterclockwise to increase door speed. The latch speed and main speed should be adjusted together.

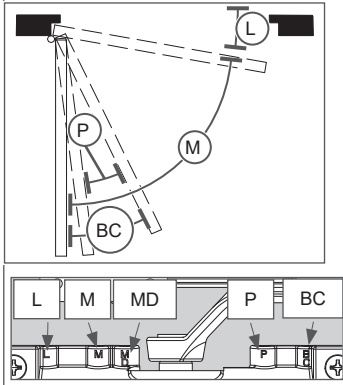
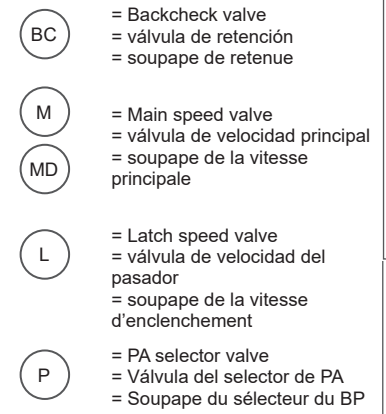

Optional Hold Open Arms

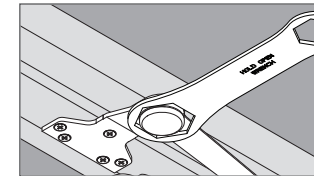

To adjust Optional Hold-open arm:

1. Loosen hold open nut.
2. Open door to 5° less than desired hold position and tighten hold open nut securely.

CAUTION PRECAUCIÓN MISE EN GARDE

<p>Improper installation or regulation may result in personal injury or property damage. Follow all instructions carefully. For questions, call LCN at 877 - 671 - 7011</p>	<p>La instalación o regulación incorrecta puede resultar en lesiones personales o daño a los bienes. Siga todas las instrucciones con atención. Si tiene preguntas, llame a LCN al 877 - 671 - 7011</p>	<p>Une installation inadéquate ou le non-respect des règlements peut causer des blessures ou des dommages matériels. Suivez attentivement toutes les instructions. Pour toute question, appelez LCN au 877 - 671 - 7011</p>
<p>Do not install hold open arms on fire rated doors.</p>	<p>No instale los brazos para mantener abierto en las puertas resistentes al fuego.</p>	<p>N'installez pas les bras d'ouvertures avec retenue sur les portes coupe-feu.</p>
<p>DO NOT USE THE CLOSER AS A DOOR STOP! An auxiliary stop is recommended at the hold-open point or where the door cannot swing 180°.</p>	<p>¡NO UTILICE EL MECANISMO DE CIERRE COMO TOPE DE PUERTA!</p>	<p>N'UTILISEZ PAS LE DISPOSITIF DE FERMETURE EN TANT QUE BUTOIR!</p>
<p>Opening the regulation valves too far may result in the closer leaking! This may result in closer and property damage and personal injury.</p>	<p>Se recomienda el uso de un tope auxiliar en el punto de mantener abierto o donde la puerta no puede girar 180°.</p>	<p>Il est recommandé d'utiliser un butoir auxiliaire au point de retenue ou à l'endroit où la porte ne peut s'ouvrir à 180°.</p>
	<p>¡Abrir demasiado las válvulas de regulación puede generar fugas de aceite del mecanismo de cierre! Esto puede ocasionar daños en el mecanismo de cierre y materiales, y lesiones personales.</p>	<p>Une trop grande ouverture des vannes de régulation peut entraîner une fuite d'huile dans le dispositif de fermeture! Cela pourrait causer des dommages au dispositif de fermeture et aux matériels, ainsi que des blessures.</p>

Zócalo EDA-62G

Siga las instrucciones de EDA para la instalación usando las dimensiones que figuran a continuación. La única diferencia entre EDA y EDA 62G es la ubicación del cierrapuertas en la puerta.

Sabot EDA 62G

Respectez les instructions de l'EDA pour l'installation selon les dimensions indiquées ci-dessous. La seule différence entre les bras EDA et EDA 62G est l'emplacement du système de fermeture sur la porte.

Ajuste de la válvula del mecanismo de cierre

- ① **La válvula se debe cerrar en sentido horario para asentarse. Ajuste las válvulas en incrementos de 1/4 de vuelta o menos a la vez. NO GIRE MÁS DE 3 ROTACIONES COMPLETAS.**
- ① **Regule la fuerza del resorte, no la velocidad de cierre, si la puerta no se cierra.**
 1. Abra la puerta a 90°, mida cuánto tiempo tarda en cerrar y trabarse. Un tiempo de cierre sería de 5 a 7 segundos, dividido de manera uniforme entre velocidad principal y velocidad de retardo.
 2. Para regular el tiempo de cierre, use una llave hexagonal de 3/32" para ajustar las válvulas del mecanismo de cierre:
 - a. Retención (BC): controla la velocidad de apertura de la puerta cuando el ángulo de la puerta se acerca a 90°. **No usar como tope de puerta.**
 - b. Velocidad principal (MD): controla la velocidad principal para los cilindros estándares y la velocidad de retardo para cilindros de retardo (DA).
 - c. Velocidad principal de DA (M): controla la velocidad principal de los cilindros DA. **Esta válvula se encuentra solo en cilindros DA.**
 - d. Velocidad del pasador (L): controla la velocidad de la puerta durante los últimos grados del cierre de la puerta.
 - e. Selector de PA (P): necesita cambiarse completamente para el montaje del brazo paralelo (PA).
 3. Gire las válvulas en sentido horario para reducir la velocidad de la puerta y en sentido antihorario para aumentar la velocidad de la puerta. La velocidad del pasador y la velocidad principal deben ajustarse conjuntamente.

Brazos opcionales para mantener abierto

Para ajustar el brazo opcional para mantener abierto:

- 1 Afloje la tuerca para mantener abierto.
- 2 Abra la puerta a 5° menos que la posición deseada para mantener abierto y ajuste con firmeza la tuerca del mecanismo para mantener abierto.

Réglage de la soupape du dispositif de fermeture

- ① **La vanne doit être fermée dans le sens des aiguilles d'une montre pour s'asseoir. Réglez les soupapes en effectuant 1/4 de tour ou moins à la fois. N'EFFECTUEZ PAS PLUS DE 3 ROTATIONS COMPLÈTES.**
- ① **Ajustez la force du ressort, et non la vitesse du verrou, si la porte ne se verrouille pas.**
 1. Ouvrez la porte à 90° et comptez le temps nécessaire pour que la porte se ferme et s'enclenche. Le temps de fermeture habituel est de cinq à sept secondes et est divisé également entre la vitesse principale et la vitesse d'enclenchement.
 2. Pour régler le temps de fermeture, utilisez une clé hexagonale de 2,381 mm (3/32 po) pour ajuster les vannes de fermeture :
 - a. Retenue (BC)- contrôle la vitesse d'ouverture de la porte lorsque l'angle s'approche de 90°. **N'utilisez pas de butoir.**
 - b. Vitesse principale (MD)- contrôle la vitesse principale pour les cylindres standard et la vitesse de retardement pour les cylindres à retardement.
 - c. Vitesse principale du cylindre à retardement (M)- contrôle la vitesse principale des cylindres à retardement. **Cette soupape est présente sur les cylindres à retardement seulement.**
 - d. Vitesse d'enclenchement (L)- contrôle la vitesse de la porte durant les derniers degrés de la fermeture.
 - e. Sélecteur du BP (P)- doit être complètement tourné vers l'intérieur pour le montage du bras parallèle (BP).
 3. Faites tourner les soupapes dans le sens horaire pour faire diminuer la vitesse de la porte, et dans le sens antihoraire pour la faire augmenter. La vitesse d'enclenchement et la vitesse principale doivent être réglées ensemble.

Bras de retenue facultatifs

Pour régler le bras de retenue facultatif :

- 1 Desserrez l'écrou de retenue.
- 2 Ouvrez la porte de 5° de moins que la position de retenue désirée puis serrez bien l'écrou de retenue.